

CXM

phocos



Bedienungsanleitung

User Manual

Manual de Instrucciones

Guide de l'utilisateur

Manual do Usuário

使用手册

Contents

Bedienungsanleitung (Deutsch)	12-18
User Manual (English)	19-25
Manual de Instrucciones (Español)	26-32
Guide de l'utilisateur (Français)	33-39
Manual do Usuário (Português)	40-46
使用手册 (简体中文)	47-53

(A)

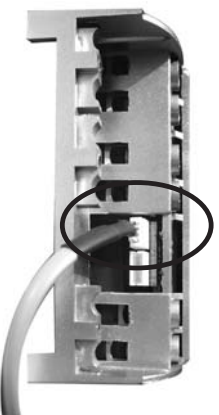

(B)



③



①



②



③

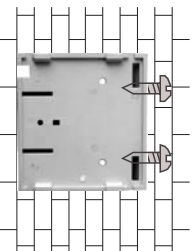

④

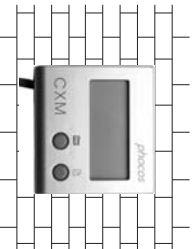

⑤

D

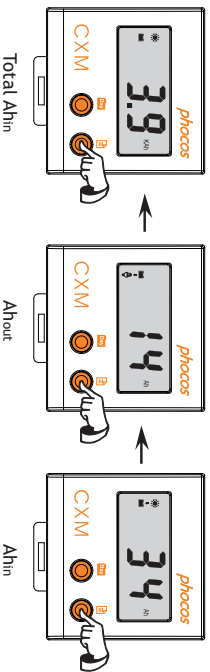
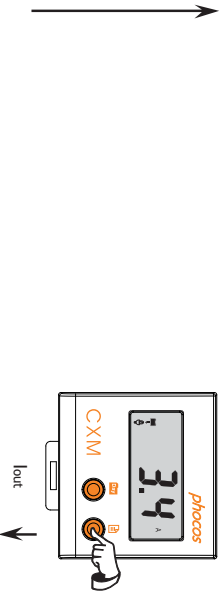
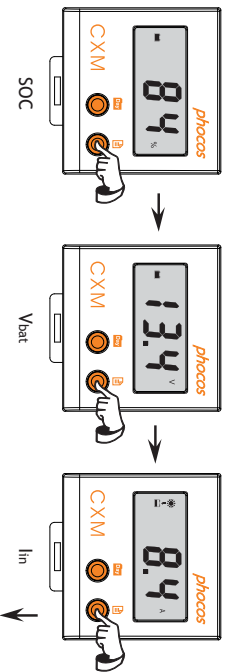

E

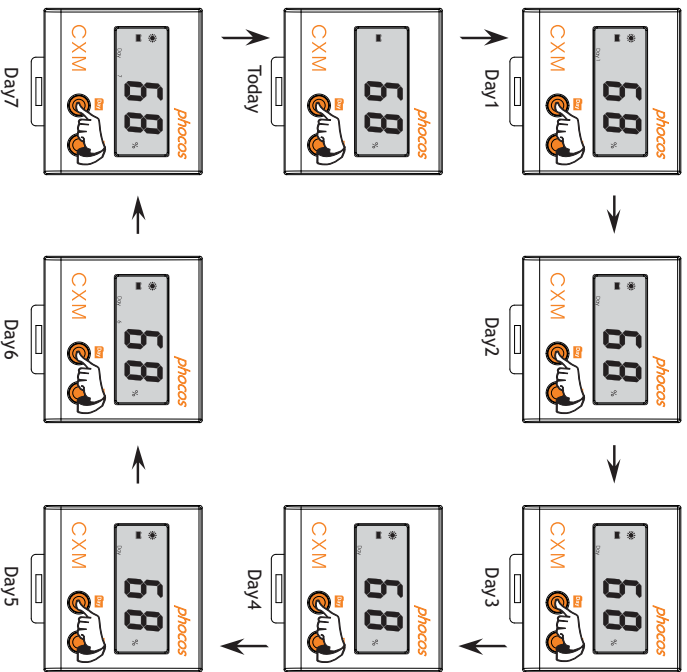

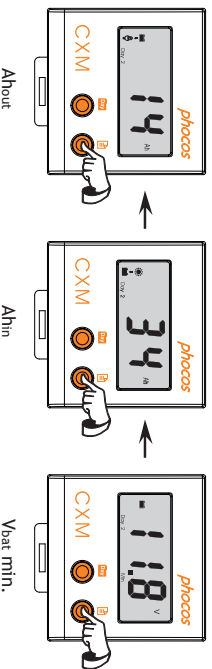
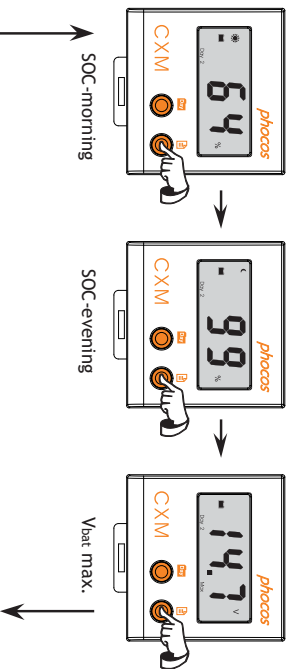
F

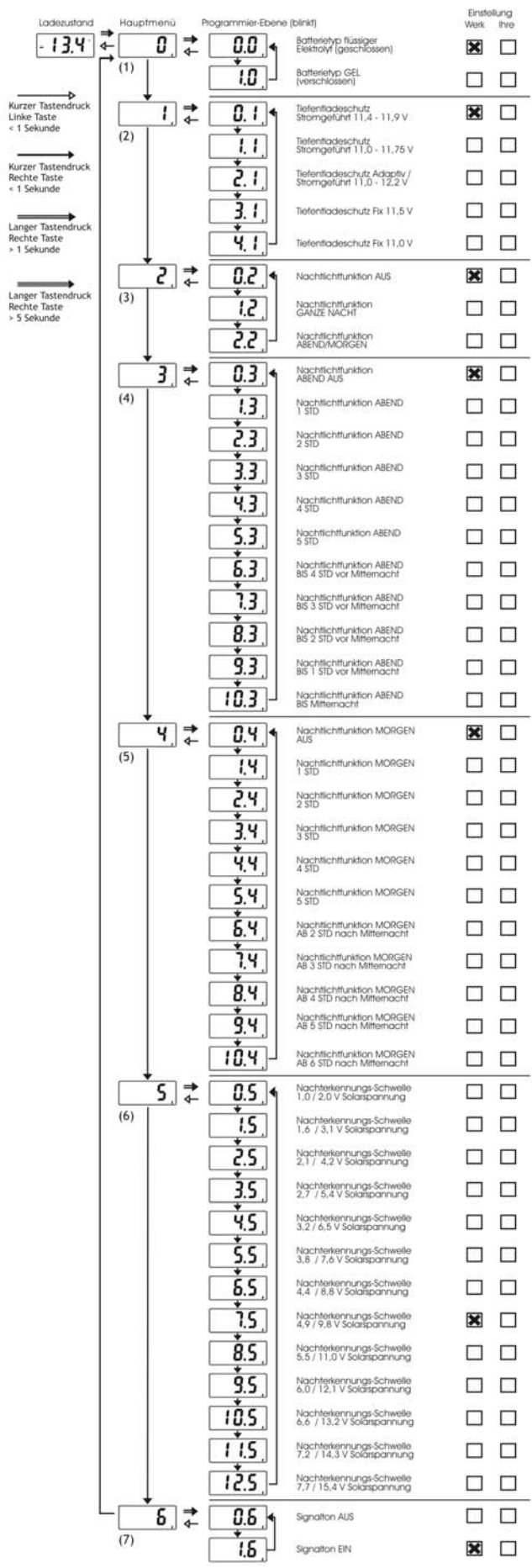

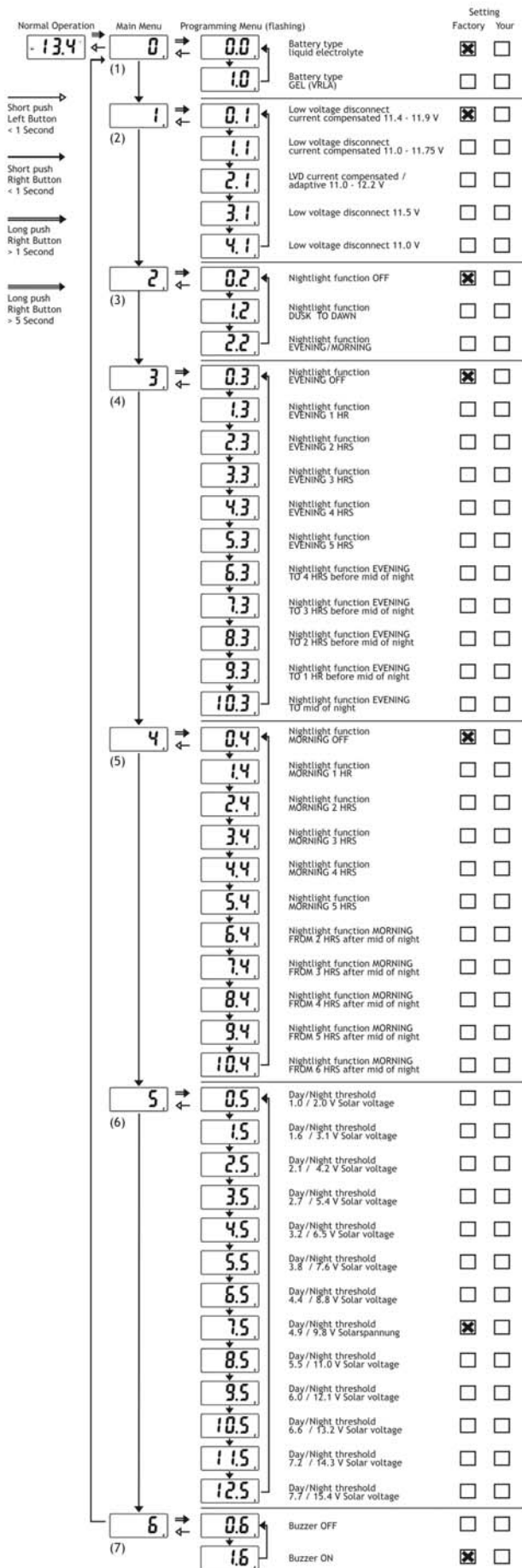

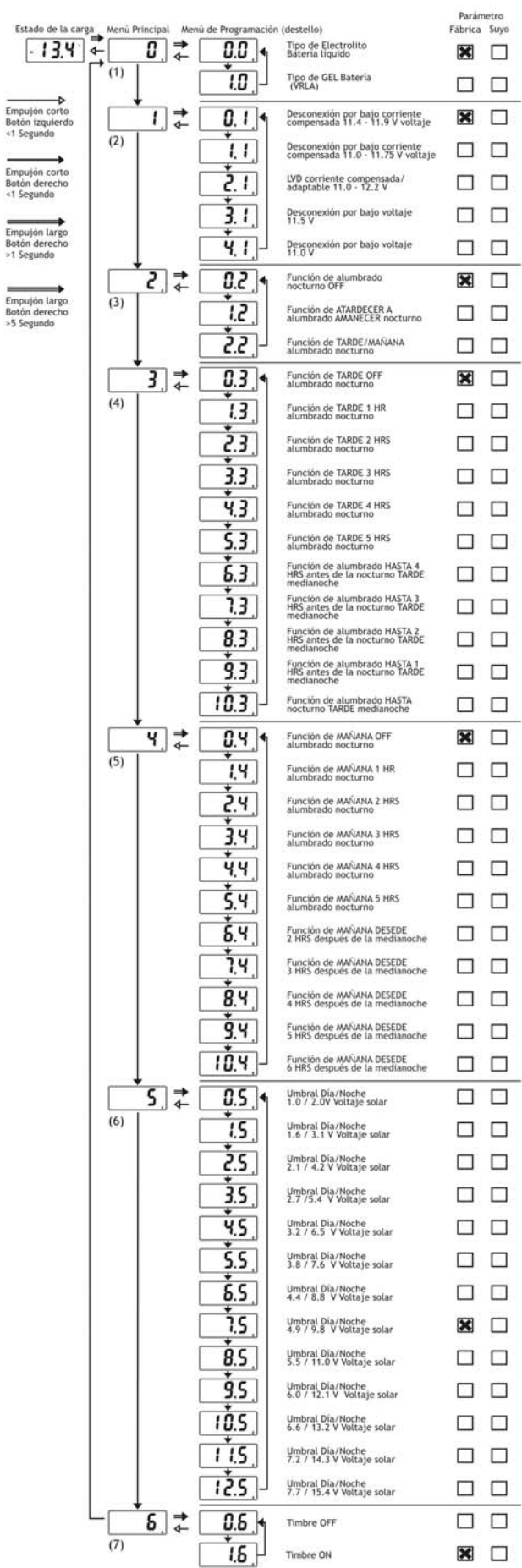

Estado de la carga
13.4

Menú Principal
0

Menú de Programación (destello)
0.0

Tipo de Electrolito
Batería líquido

Parámetro
Fábrica Suyo

Empujón corto
Botón izquierdo
<1 Segundo

Empujón corto
Botón derecho
<1 Segundo

Empujón largo
Botón derecho
>1 Segundo

Empujón largo
Botón izquierdo
>5 Segundo

(1)

0.0

Tipo de GEL Batería (VRLA)

(2)

0.1

Desconexión por bajo corriente compensada 11.4 - 11.9 V voltaje

1.1

Desconexión por bajo corriente compensada 11.0 - 11.75 V voltaje

2.1

LVD corriente compensada/adaptable 11.0 - 12.2 V

3.1

Desconexión por bajo voltaje 11.5 V

4.1

Desconexión por bajo voltaje 11.0 V

(3)

0.2

Función de alumbrado nocturno OFF

1.2

Función de ATARDECER A alumbrado AMANECEER nocturno

2.2

Función de TARDE/MAÑANA alumbrado nocturno

(4)

0.3

Función de TARDE OFF alumbrado nocturno

1.3

Función de TARDE 1 HR alumbrado nocturno

2.3

Función de TARDE 2 HRS alumbrado nocturno

3.3

Función de TARDE 3 HRS alumbrado nocturno

4.3

Función de TARDE 4 HRS alumbrado nocturno

5.3

Función de TARDE 5 HRS alumbrado nocturno

6.3

Función de alumbrado HASTA 4 HRS antes de la nocturno TARDE medianoche

7.3

Función de alumbrado HASTA 3 HRS antes de la nocturno TARDE medianoche

8.3

Función de alumbrado HASTA 2 HRS antes de la nocturno TARDE medianoche

9.3

Función de alumbrado HASTA 1 HRS antes de la nocturno TARDE medianoche

10.3

Función de alumbrado HASTA nocturno TARDE medianoche

(5)

0.4

Función de MAÑANA OFF alumbrado nocturno

1.4

Función de MAÑANA 1 HR alumbrado nocturno

2.4

Función de MAÑANA 2 HRS alumbrado nocturno

3.4

Función de MAÑANA 3 HRS alumbrado nocturno

4.4

Función de MAÑANA 4 HRS alumbrado nocturno

5.4

Función de MAÑANA 5 HRS alumbrado nocturno

6.4

Función de MAÑANA DESEDE 2 HRS despues de la medianoche

7.4

Función de MAÑANA DESEDE 3 HRS despues de la medianoche

8.4

Función de MAÑANA DESEDE 4 HRS despues de la medianoche

9.4

Función de MAÑANA DESEDE 5 HRS despues de la medianoche

10.4

Función de MAÑANA DESEDE 6 HRS despues de la medianoche

(6)

0.5

Umbral Día/Noche 1.0 / 2.0V Voltaje solar

1.5

Umbral Día/Noche 1.6 / 3.1 V Voltaje solar

2.5

Umbral Día/Noche 2.1 / 4.2 V Voltaje solar

3.5

Umbral Día/Noche 2.7 / 5.4 V Voltaje solar

4.5

Umbral Día/Noche 3.2 / 6.5 V Voltaje solar

5.5

Umbral Día/Noche 3.8 / 7.6 V Voltaje solar

6.5

Umbral Día/Noche 4.4 / 8.8 V Voltaje solar

7.5

Umbral Día/Noche 4.9 / 9.8 V Voltaje solar

8.5

Umbral Día/Noche 5.5 / 11.0 V Voltaje solar

9.5

Umbral Día/Noche 6.0 / 12.1 V Voltaje solar

10.5

Umbral Día/Noche 6.6 / 13.2 V Voltaje solar

11.5

Umbral Día/Noche 7.2 / 14.3 V Voltaje solar

12.5

Umbral Día/Noche 7.7 / 15.4 V Voltaje solar

(7)

0.6

Timbre OFF

1.6

Timbre ON

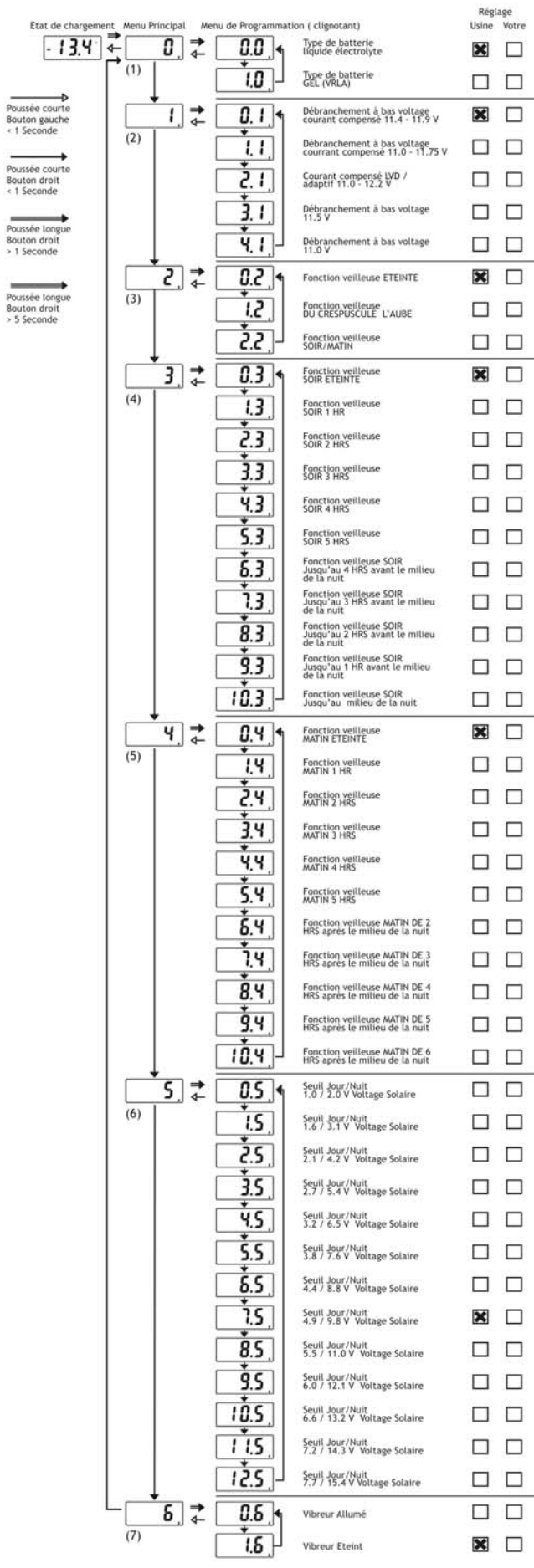

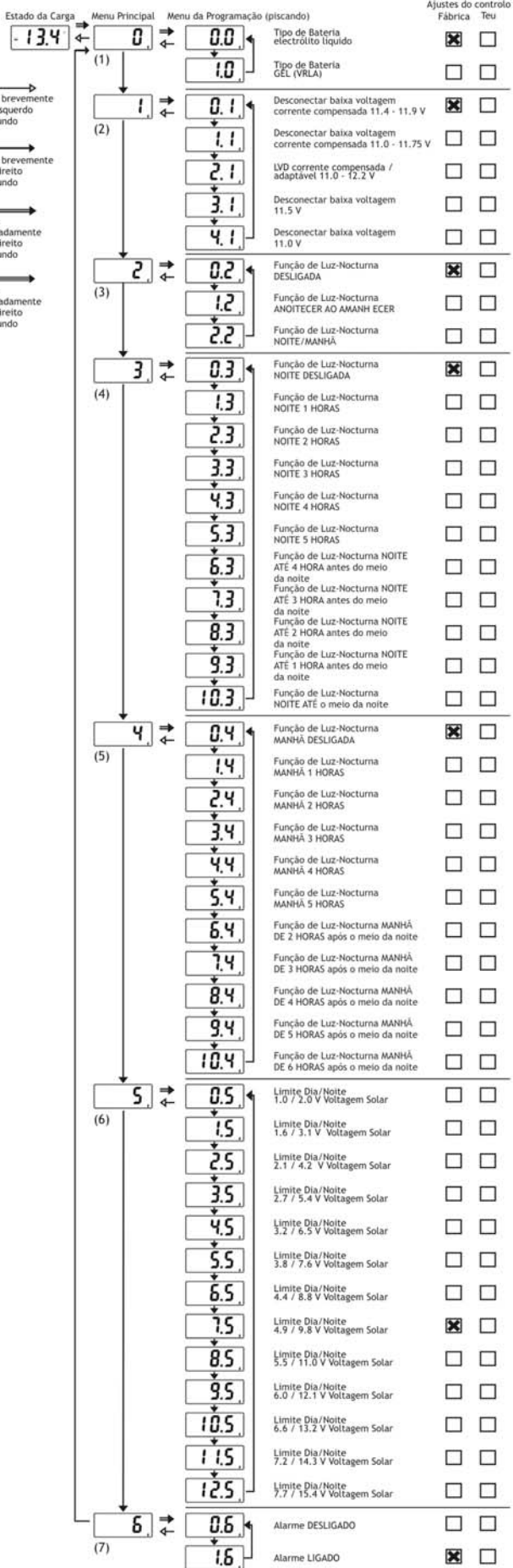

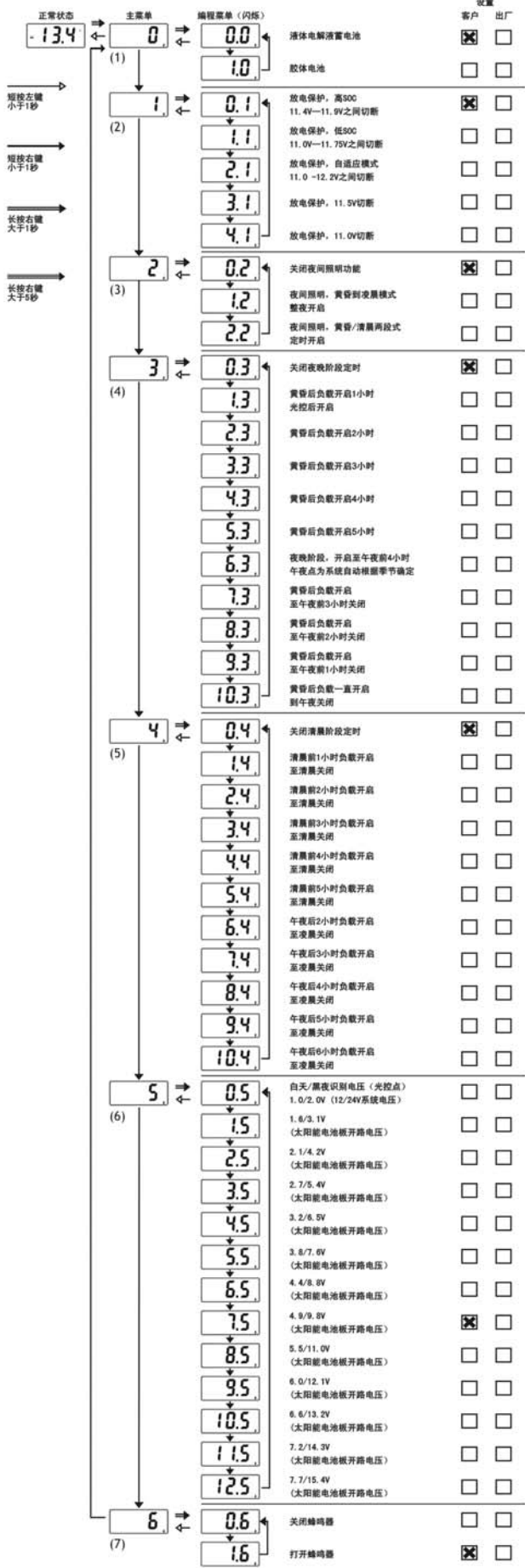

CXM

Fernanzeige für Phocos CXN Laderegler
Bedienungsanleitung (Deutsch)

Sehr geehrter Kunde,
Wir bedanken uns für den
Kauf eines Phocos
Produktes. Vor Benutzung
lesen Sie sich bitte die
Anleitung sorgfältig und
gründlich durch.



Allgemeine Eigenschaften

Die CXM Fernanzeige dient zur Messung und Anzeige des Solarmodul-, Laststroms und der Batteriespannung, Ah, SOC, usw. für die Laderegler der Phocos-Serie CXN.

- Eindeutig, leicht lesbares 3-stelliges LCD Display mit Symbolen
- 2 Drucktasten, um den angezeigten Wert auszuwählen
- Abrufbare Daten der letzten 7 Tage von der CXN Messwertfassung
- Fertig für die DIN Hutschienen- und Wandmontage
- 2 Meter langes Verbindungskabel

Montage und Anschluss

Dieses Produkt ist nur für die Anwendung im Innenbereich geeignet. Das Gerät muss vor Witterungseinflüssen wie direkter Sonneneinstrahlung oder Nässe geschützt werden. Das Gerät darf nicht in Feuchträumen wie z.B. Badezimmern montiert werden.

Hinweis: Schließen Sie das Gerät in jedem Fall in der nachfolgend angegebenen Reihenfolge an, um Anschlussfehler zu vermeiden.

1. Verbinden Sie die CXM Fernanzeige mit dem CXN Laderegler

Bitte schauen Sie in die Abb. **A** (Seite 1), die Ihnen zeigt, wie man die CXM Fernanzeige mit dem CXN Laderegler verbindet.

2. Montage der CXM Fernanzeige

[DIN Hutschienen-Montage]

Bitte schauen Sie in die Abb. **(B)** (Seite 1), die Ihnen zeigt, wie man die Anzeigekomponente auf einer Standard 35mm Hutschiene montiert.

[Wandmontage]

Bitte schauen Sie in die Abb. **(C)** (Seite 2) die Ihnen zeigt, wie man die CXM Fernanzeige an der Wand montiert.

Anzeigefunktion

[Gegenwärtiger Wert]

Betätigen Sie die rechte Taste, um zwischen den Parametern Ihres PV Systems zu schalten.

Die Parameter, die im LCD angezeigt werden, sind in dieser Reihenfolge festgelegt:

SOC - Vbat (Batteriespannung) - I_{in} (Modulstrom) - I_{out} (Laststrom) - Ah_{in} (Amperestunden des Moduls) - Ah_{out} (Amperestunden des Verbrauchers) - Total Ah_{in} (Gesamt-Amperestunden des Moduls seit dem Aufbau des PV Systems) - **SOC** - Vbat (Batteriespannung) - ...
Bitte schauen Sie in die Abb. **(D)** (Seite 3) als Referenz.

[Zustandsdaten]

1. Schritt: Betätigen Sie zuerst die linke Taste, um zwischen den Tagen zu wechseln (1. Tag bedeutet gestern).

Die Parameter, die im LCD angezeigt werden, sind in dieser Reihenfolge festgelegt:

1. Tag - 2. Tag - 3. Tag - 4. Tag - 5. Tag - 6. Tag - 7. Tag - Heute - 1. Tag - 2. Tag -
...

Bitte schauen Sie in die Abb. **(E)** (Seite 4) als Referenz.

2. Schritt: Betätigen Sie dann die rechte Taste, um zwischen den Parametern des Tages zu schalten.

Die Parameter, die im LCD angezeigt werden, sind in dieser Reihenfolge festgelegt:
SOC morgens (Ladezustand am Morgen) - **SOC** abends (Ladezustand am Abend) - **Vbat**
max (Maximale Batteriespannung) - **Vbat** min (Minimale Batteriespannung) - **Ahn**
(Amperestunden des Moduls) - **Ahour** (Amperestunden des Verbrauchers) - **SOC** morgens
(Ladezustand am Morgen) - **SOC** abends (Ladezustand am Abend) - ...
Bitte schauen Sie in die Abb. **(F)** (Seite 5) als Referenz.

Stromsparmodus

Falls keine Bedienung an dem CXM Gerät nach mehr als 1 Minute erfolgt, schaltet
die
CXM Fernanzeige automatisch in den Stromsparmodus um.

Betätigen Sie bitte einmal die linke Taste, um das CXM Gerät für den Normalbetrieb
zu aktivieren.

Allgemeine Sicherheits- und Verwendungshinweise

- Akkumulatoren enthalten große Mengen gespeicherter Energie. Vermeiden Sie unter allen Umständen ein Kurzschließen des Akkumulators. Zur Sicherheit empfehlen wir, direkt an der Batterie eine Schmelzsicherung (träge) anzubringen.
- Durch den Betrieb von Batterieanlagen können brennbare Gase entstehen. Vermeiden Sie unter allen Umständen die Bildung von Funken oder das Verwenden von offenem Feuer oder Licht. Sorgen Sie für ausreichende Belüftung des Raumes, in dem die Batterien betrieben werden.
- Vermeiden Sie ein Berühren oder Kurzschließen der stromführenden Leiter und Kontakte. Beachten Sie, dass die Spannungen an einzelnen Kontakten das doppelte der Batterienennspannung betragen kann. Arbeiten Sie nur mit isoliertem Werkzeug, auf trockenem Untergrund und mit trockenen Händen.
- Halten Sie Kinder von Batterie und Laderegler fern.

- Bitte beachten Sie auch die sicherheitstechnischen Hinweise des Batterieherstellers. Bei Zweifel und Widersprüchen wenden Sie sich an Ihren Installateur oder Fachhändler.

Programmierung Ihres CXN

- Mit Hilfe der CXM Fernanzeige lässt sich Ihr CXN Laderegler einfach programmieren. Sie können das Programmier menü des CXM durch ca. 5 Sekunden langes Drücken der rechten Taste aufrufen.
- Durch kurzes Drücken der rechten Taste können Sie zwischen den Hauptmenüs hin- und herschalten.
- Durch langes Drücken der rechten Taste können Sie das Programmier menü aufrufen,

um danach mit kurzem Tastendruck Ihre Einstellung auszuwählen.
Durch kurzes Drücken der linken Taste können Sie Ihre Einstellung speichern und das Menü beenden.

Programmierung menu:Bitte schauen Sie in die Abb. **G** (Seite 6).

Haftungsausschluss

Für Schäden durch nicht bestimmungsgemäßen Gebrauch, durch nicht Beachtung dieser Anleitung oder der Angaben des Batterieherstellers kann keinerlei Haftung übernommen werden, insbesondere nicht für Schäden an der Batterie. Dies gilt auch für unsachgemäße Wartung oder Reparatur des Gerätes.

Technische Daten



Zeigt den Strombereich Ihres CXN an



Zeigt den Spannungsbereich Ihres CXN an



Verbindungskabel

2m



B70 x H67 x D29mm



94g (mit Verbindungskabel)



0 bis +50 ° C

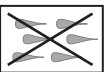

IP22

Änderungen vorbehalten. Version: 20080317

Hergestellt in einem der folgenden Länder:

Deutschland - China - Bolivien - Indien

Phocos AG - Deutschland

www.phocos.com

ISO9001:2000

CXM

Remote Display for Phocos CXN charge controllers User manual (English)

Dear Customer,

Thank you very much for purchasing this Phocos product. Please read the instructions carefully and thoroughly before using the product.



General Features

The CXM remote display is designed for displaying Panel Current, Load Current and Battery Voltage, Ah, SOC, etc as true values for Phocos CXN series charge controllers.

- Clear, readable 3-digit LCD display and symbols
- 2 push buttons to select displayed value
- Allow retrieving data of last 7 days from the CXN datalogger
- Prepared for DIN rail and wall mounting
- 2 meters long connecting wire

Mounting and Connecting

This product is intended for indoor use only. Protect it from direct sunlight and place it in a dry environment. Never install it in humid rooms (such as bathrooms).

REMARK: *Connect this product by following the steps described below to avoid installation faults.*

1. Connect CXM remote display to CXN controller

Please see Fig. **(A)** (Page 1) that shows how to connect the CXM remote display to a CXN controller.

2. Mounting the CXM remote display

[DIN Rail Mounting]

Please see Fig. **(B)** (Page 1) that shows how to install the CXM remote display on a standard 35mm DIN rail.

[Wall Mounting]

Please see Fig. **(C)** (Page 2) that shows how to install the CXM remote display on the wall.

Display Function

[Current Value]

Push the right button to toggle the parameters of your PV system today.

The parameters displayed in the LCD will toggle in this order :

SOC - **Vbat** (Battery Voltage) - **Iin** (Panel Current) - **Iout** (Load Current) - **Ahin** (Panel Amperhours) - **Ahour** (Load Amperhours) - **Total Ahin** (Total Panel Amperhours since PV system build up) - **SOC** - **Vbat** (Battery Voltage) - ...

Please see Fig. **(D)** (Page 3) for reference.

[History Data]

Step 1 : First push the left button to toggle the day (Day 1 means yesterday).

The days displayed in the LCD will toggle in this order :

Day 1 - **Day 2** - **Day 3** - **Day 4** - **Day 5** - **Day 6** - **Day 7** - **Today** - **Day 1** - **Day 2** - ...

Please see Fig. **(E)** (Page 4) for reference.

Step 2: Then push the right button to toggle the parameters of the day.

The parameters displayed in the LCD will toggle in this order :

SOC morning (State of Charge in the morning) - **SOC** evening (State of Charge in the evening) - **Vbat** max (Maximum Battery Voltage) - **Vbat** min (Minimum Battery Voltage) - **Ahin** (Panel Amperhours) - **Ahout** (Load Amperhours) - **SOC** morning (State of Charge in the morning) - **SOC** evening (State of Charge in the evening) - ...

Please see Fig. **(F)** (Page 5) for reference.

Power Saving Mode

If no operation are carried out to CXM for more than 1 minute, the CXM will switch to Power Saving Mode automatically with nothing displayed on LCD.

Please press left button once to wake up the CXM for normal operation.

General Safety and Usage Recommendation

- Batteries store a large amount of energy. Never short circuit a battery under any circumstances. We recommend connecting a fuse (slow acting type) directly to the battery.
- Batteries can produce flammable gases. Avoid making sparks, using fire or any naked flame under any circumstances. Make sure that the battery room is ventilated.

- Avoid touching or short circuiting wires or terminals. Be aware that the voltages on specific terminals or wires can be up to double the battery voltage. Use isolated tools, stand on dry ground and keep your hands dry.
- Keep children away from batteries and the charge controller.
- Please observe the safety recommendations of the battery manufacturer. If in doubt, consult your dealer or installer.

Programming Your CXN

With the CXM remote display, you can program your CXN controller easily.

Your can enter programming menu by long push right button of CXM for about 5 seconds.

Short push the right button to toggle between main menus.

Long push the right button to enter programming menu, and then short push right button

to select your setting.

Short push left button to save setting and exit.

Programming menu: Please see Fig. **(H)** (Page 7)

Liability Exclusion

The manufacturer shall not be liable for damages, especially on the battery, caused by use other than as intended or as mentioned in this manual or if the recommendations of the battery manufacturer are neglected. The manufacturer shall not be liable if there has been service or repair carried out by any unauthorized person.

Technical Data



Display voltage range of your CXN



Display current range of your CXN



Connection Wire

2m



w70 x h67 x d29mm



94g (with connecting wire)



0 to +50 °C

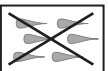

IP22

Subject to change without notice. Version:20080317
Made in one of the following countries:

Germany - China - Bolivia - India

Phocos AG - Germany

www.phocos.com

ISO9001:2000

CE **RoHS**



CXM

Visualizador Remoto para los controladores de carga CXN de Phocos
Manual del usuario (español)

Estimado Usuario,

Muchas gracias por adquirir un producto de Phocos. Por favor, antes de utilizar este producto lea todas las instrucciones cuidadosamente



Características Generales

El visualizador remoto CXM está diseñado para mostrar los valores reales de la Corriente del Panel, la Corriente del Consumo y el Voltaje de la Batería, Ah, SOC, etc., de las series CXN de controladores de carga de Phocos.

- Visualización y símbolos claros y legibles en pantalla LCD de tres dígitos
- 2 botones para seleccionar el valor que se quiera consultar
- El registrador de datos del CXN permite la recuperación de datos de los últimos 7 días
- Preparado para riel DIN y para montaje mural
- La longitud del cable de conexión es de 2 metros

Montaje y Conexión

Este producto está pensado para ser usado únicamente en interiores. Protéjalo de la luz directa del sol y colóquelo en un lugar seco. No lo instale nunca en habitaciones húmedas (como baños).

OBSERVACIÓN: Para evitar errores en la instalación, conecte este producto siguiendo los pasos descritos a continuación.

1. Conecte el visualizador remoto CXM al controlador CXN

Por favor, ver Fig. **A** (Página 1) muestra como conectar el visualizador remoto CXM al controlador CXN.

2. Montaje del visualizador remoto CXM

[Montaje con Riel DIN]

Por favor, ver Fig. **(B)** (Página 1) muestra como instalar el visualizador remoto en un riel DIN estándar de 35mm.

[Montaje Mural]

Por favor, ver Fig. **(C)** (Página 2) muestra como instalar el visualizador remoto en la pared.

Función de Visualización

[Valor de la Corriente]

Presione el botón derecho para ver la sucesión de los parámetros de su sistema PV hoy. Los parámetros mostrados en la pantalla LCD se sucederán en el orden siguiente:

SOC - **Vbat** (Voltaje de la Batería) - **Iin** (Corriente del Panel) - **Iour** (Corriente del Consumo) - **AhIn** (Amperiohoras del Panel) - **Ahour** (Amperiohoras del Consumo) - **Total AhIn** (Total de Amperiohoras del Panel desde la instalación del sistema PV) - **SOC** - **Vbat** (Voltaje de la Batería) - ...

Por favor, ver Fig. **(D)** (Página 3) como ejemplo.

[Historial]

Paso 1: Primero presione el botón izquierdo para cambiar de día (el Día 1 significa ayer). Los parámetros mostrados en la pantalla LCD se sucederán en el orden siguiente:

Día 1 - Día 2 - Día 3 - Día 4 - Día 5 - Día 6 - Día 7 - Hoy - Día 1 - Día 2 - ...

Por favor, ver Fig. **(E)** (Página 4) como ejemplo.

Paso 2: Luego, presione el botón derecho para ver la sucesión de los parámetros del día.

Los parámetros mostrados en la pantalla LCD se sucederán en el orden siguiente:

SOC mañana (Estado de la carga durante la mañana) - **SOC** tarde (Estado de la Carga durante la tarde) - **Vbat** max (Voltaje Máximo de la Batería) - **Vbat** min (Voltaje Mínimo de la Batería) - **Ah_{in}** (Amperiohoras del Panel) - **Ah_{out}** (Amperiohoras del Consumo) - **SOC** mañana (Estado de la Carga durante la mañana) - **SOC** tarde (Estado de la Carga durante la tarde) - ...

Por favor, ver Fig.  (Página 5) como ejemplo.

Modo de Ahorro de Electricidad

Si no se efectúa ninguna operación en el CXM por más de un minuto, se iniciará automáticamente el Modo de Ahorro de Electricidad, sin que se muestre nada en la pantalla LCD.

Por favor, presione una vez el botón izquierdo para activar el funcionamiento normal del CXM.

Recomendaciones de Seguridad General y de Empleo

- Las baterías almacenan una gran cantidad de energía. Bajo ninguna circunstancia, ponga una batería en cortocircuito. Recomendamos conectar un fusible (de tipo de acción lenta) directamente a la batería.

- Las baterías pueden producir gases inflamables. Evite que se produzcan chispas a causa del empleo de fuego o de algún tipo de llama. Asegúrese de que esté ventilada la habitación de la batería .
- Evite tocar o provocar cortocircuito en los cables o terminales. Tenga en cuenta que el voltaje en terminales o cables específicos puede doblar el voltaje de la batería. Emplee herramientas aislantes, opere en un lugar seco y mantenga sus manos secas.
- Manténgase a los niños alejados de las baterías y del controlador de carga.
- Por favor, cumpla con las recomendaciones de seguridad del fabricante de la batería. Si tiene alguna duda, consulte con su vendedor o instalador.

Programación de su CXN

Con la visualización remota del CXM, Ud. puede programar con facilidad su controlador CXN.

Puede entrar en el menú de programación presionando el botón derecho del CXM alrededor de 5 segundos.

Presione brevemente el botón derecho para alternar entre los menús principales.

Presione con continuidad el botón derecho para entrar en el menú de programación y luego presione brevemente el botón derecho para seleccionar su parámetro.

Presione brevemente el botón izquierdo para guardar el parámetro y salga del menú.

Menú de programación: Por favor, ver Fig. ① (Página 8)

Exclusión de Responsabilidad

El fabricante no se responsabiliza de los daños, especialmente en la batería, causados por un uso diferente para el que está pensado y mencionado en este manual o si se desoyen las recomendaciones del fabricante de la batería. El fabricante no se responsabilizará si ha habido una operación de mantenimiento o una reparación efectuada por personal no autorizado.

Datos Técnicos



Visualización de la escala de corriente de su
CXN



Visualización de la escala de corriente de su
CXN



Cable de conexión

2m

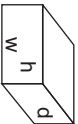

w70 x h67 x d29mm

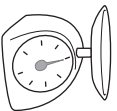

94g (con cable de conexión)



0 a +50 ° C

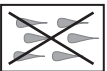

IP22

Sujeto a cambios sin aviso. Versión: 20080317

Hecho en uno de los siguientes países:

Alemania - China - Bolivia - India

Phocos AG - Alemania

www.phocos.com

ISO9001:2000

 **RoHS**

CXM

Téléaffichage pour les contrôleurs de charge Phocos
CXN Guide de l'utilisateur (en Français)

Cher Client,

Nous vous remercions pour votre achat d'un de nos produits Phocos. Veuillez lire, avec attention, toutes les instructions avant d'utiliser le produit.



Caractéristiques Générales

Le Téléaffichage CXM est conçu pour afficher le courant du panneau, l'intensité de charge et la tension de la batterie, Ah, SOC, etc., comme valeur vraie, pour les contrôleurs de charge Phocos des séries CXN.

- Témoins à 3 chiffres, clair et lisible, de l'intensité de Charge et symboles
- 2 boutons de commande pour sélectionner la valeur affichée.
- Permet les recherches de données de l'enregistreur de données CXN des 7 derniers jours.
- Préparé pour un montage sur rail et pour un montage au mur
- 2 mètres de fils de raccordement

Montage et Connexion

Ce produit est conçu pour une utilisation en interne, uniquement. Le placer dans un environnement sec et à l'abri des rayonnements directs du soleil. Ne jamais l'installer dans des pièces humides (comme une salle de bain).

REMARQUE : *Pour éviter des erreurs d'installation, connecter ce produit conformément aux étapes décrites ci-dessous.*

1. Connecter le téléaffichage CXM au contrôleur CXN

Se référer au schéma **(A)** (Page 1) qui explique comment connecter le téléaffichage CXM à un contrôleur CXN.

2. Monter le téléaffichage CXM

[Montage sur rail aux normes DIN]

Se référer au schéma **(B)** (Page 1) qui explique comment installer le téléaffichage CXM sur rail standard de 35mm DIN.

[Montage au Mur]

Se référer au schéma **(C)** (Page 2) qui explique comment installer le téléaffichage CXM au mur.

Fonctions d'affichage

[Valeur Actuelle]

Pousser le bouton droit pour actionner les paramètres du jour de votre système photovoltaïque.

Les paramètres affichés sur l'ACL (affichage à cristaux liquides) s'actionneront dans l'ordre suivant :

SOC - **Vbat** (Tension de la batterie) - **I_{in}** (Courant du Panneau) - **I_{out}** (Intensité de Charge)
- **A_{hin}** (Panneau Ampère-heures) - **A_{hour}** (Intensité Ampère-heures) - **Total A_{hin}** (Total Panneau Ampère-heures depuis que le système photovoltaïque accumule) - **SOC** - **Vbat** (Tension de la batterie) - ...

Se référer au schéma **(D)** (Page 3) pour référence.

[Données Historiques]

Etape 1 : Pousser, tout d'abord, le bouton gauche pour actionner le jour (Jour 1 indique Hier).

Les jours affichés sur l'ACL s'actionneront dans l'ordre suivant :

Jour 1 - Jour 2 - Jour 3 - Jour 4 - Jour 5 - Jour 6 - Jour 7 - Aujourd'hui - Jour 1 - Jour 2 - ...

Se référer au schéma **(E)** (Page 4) pour référence.

Etape 2 : Puis pousser le bouton droit pour actionner les paramètres du jour.

Les paramètres affichés sur l'ACL s'actionneront dans l'ordre suivant :

SOC matin (Etat de chargement au matin) - **SOC** soir (Etat de chargement le soir) - **Vbat** max (Tension de la batterie Maximale) - **Vbat** min (Tension de la batterie Minimale) - **Ahin** (Panneau Ampère-heures) - **Ahour** (Intensité Ampère-heures) - **SOC** matin (Etat de chargement au matin) - **SOC** soir (Etat de chargement le soir - ...
Se référer au schéma **(F)** (Page 5) pour référence.

Mode Economie d'Energie

Si aucune fonction n'est exécutée par le CXM pendant plus d'une minute, le CXM se mettra en Mode Economie d'Energie automatiquement, sans affichage sur l'ACL.

Presser le bouton gauche, une fois, pour remettre le CXM en fonctionnement normal.

Recommandations Générales de Sécurité et d'Utilisation

- Les batteries stockent une grande quantité d'énergie. Ne jamais court-circuiter une batterie, sous aucun prétexte. Il est conseillé de connecter un fusible (de type lent) directement à la batterie.

- Les batteries sont susceptibles de produire des gaz inflammables. En toutes circonstances, évitez de créer des étincelles, du feu ou toute autre flamme nue. S'assurer que la pièce de la batterie est bien ventilée.
- Evitez de toucher ou de court-circuiter des fils ou des bornes. Avoir à l'esprit que les tensions sur des bornes ou câbles spécifiques peuvent être jusqu'à deux fois plus élevées que la tension de la batterie. Utilisez des outils isolés, tenez-vous sur un sol sec et gardez les mains bien sèches.
- Placez les batteries et le contrôleur de charge hors de portée des enfants.
- Veuillez suivre les instructions de sécurité du fabricant de la batterie. En cas de doute, consultez votre revendeur ou installateur.

Comment programmer votre CXN

Vous pouvez programmer facilement votre contrôleur CXN à l'aide de l'affichage à distance du CXM.

Entrez dans le menu de programmation en maintenant le bouton droit du CXM enfoncé pendant 5 secondes environ.

Effectuez une pression rapide sur le bouton droit pour naviguer dans les menus principaux. Maintenez le bouton droit enfoncé un moment pour entrer dans le menu de programmation, puis une pression rapide sur le même bouton suffira pour sélectionner votre réglage. Effectuez une pression brève sur le bouton de gauche pour sauvegarder les réglages et quitter.

Exclusions de responsabilité

Le fabricant ne sera pas tenu responsable pour tout dégât, en particulier sur la batterie, causé par une utilisation différente de celle prévue ou celle mentionnée dans ce guide, ou si les recommandations du fabricant de la batterie ont été négligées. Le fabricant ne sera pas tenu responsable en cas de maintenance ou de réparation effectuée par une personne non autorisée.

Fiche technique



Affiche la gamme d'intensité de courant de
votre CXN



Affiche la gamme d'intensité de courant de
votre CXN



2m

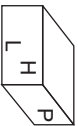

L70 x H67 x P29mm

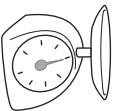

94g (Câble de connexion compris)



0 à +50 ° C

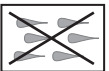

IP22

Soumis à modification sans préavis. Modèle : 20080317

Fabriqué dans un des pays suivants :

Allemagne - Chine - Bolivie - Inde

Phocos AG - Allemagne

www.phocos.com

ISO9001:2000



CXM

Mostrador Remoto para os controladores de carga Phocos CXN Manual do Usuário (Português)



Caro Cliente,
Obrigado por comprar um produto Phocos. Favor ler as instruções cuidadosamente antes de usar o produto.

Recursos Gerais

O mostrador remoto CXM é desenhado para medir e exibir a Carga do Painel, a Carga elétrica e a Voltagem da Bateria, Ah, SOC, etc, como valores reais para os controladores de carga Phocos das séries CXN.

- Mostrador LCD luminoso, legível com 3 dígitos e símbolos
- 2 botões para selecionar o valor exibido
- Permite a recuperação de dados dos últimos 7 dias do registo de dados CXN
- Preparado para a grade de suporte DIN e montagem na parede
- fio de conexão de 2 metros de comprimento

Montando e Conectando

Este produto é intencionado apenas para uso interno. Posicione o carregador em ambiente seco e sem ser exposto diretamente à luz do sol. Nunca instale em cômodos úmidos (lavandaria).

NOTA: *Faça a conexão deste produto de acordo com os seguintes passos a fim de evitar falhas na instalação.*

1. Conectar o mostrador remoto CXM ao controlador CXN

Favor ver a Fig. **(A)** (Página 1) que mostra como conectar o mostrador remoto CXN ao controlador CXN.

2. Montando o mostrador remoto CXM

[Grade de Suporte DIN]

Favor ver a Fig. **(B)** (Página 1) que mostra como instalar o mostrador remoto CXM numa grade padrão DIN de 35 mm.

[Montando na Parede]

Favor ver a Fig. **(C)** (Página 2) que mostra como instalar o mostrador remoto CXM na parede.

Função do Mostrador

[Valor Atual]

Aperte o botão à direita para mudar os parâmetros do seu sistema de PVC hoje.

Os parâmetros exibidos no LCD mudarão na seguinte ordem:

SOC (Estado da Carga) - **Vbat** (Voltagem da Bateria) - **IIn** (Carga do Painel) - **Iout** (Carga Elétrica) - **Ahin** (Amperes-hora do Painel) - **Ahour** (Amperes-hora da Carga) - **Total Ahin** (Amperes-hora Total do Painel desde que o sistema PV foi montado) - **SOC** (Estado da Carga) - **Vbat** (Voltagem da Bateria) - ...

Favor ver a Fig. **(D)** (Página 3) para referência.

[Dados Históricos]

1º Passo: Primeiro aperte o botão à esquerda para mudar o dia (Dia 1 significa ontem).

Os dias exibidos no LCD mudarão na seguinte ordem:

Dia 1 - Dia 2 - Dia 3 - Dia 4 - Dia 5 - Dia 6 - Dia 7 - Hoje - Dia 1 - Dia 2 - ...

Favor ver a Fig. **(E)** (Página 4) para referência.

2º Passo: Depois aperte o botão à direita para mudar os parâmetros do dia.

Os parâmetros exibidos mudarão na seguinte ordem:

SOC manhã (Estado da Carga pela manhã) - **SOC** noite (Estado da Carga à noite) - **Vbat** máx (Máxima Voltagem da Bateria) - **Vbat** mín (Mínima Voltagem da Bateria) - **Ah in** (Amperes-hora do Painel) - **Ahour** (Amperes-hora da Carga) - **SOC** manhã (Estado da Carga pela manhã) - **SOC** noite (Estado da Carga à noite) - ...
Favor ver a Fig. **F** (Página 5) para referência.

Modalidade da Economia de Energia

Quando nenhuma operação é efetuada para o CXM por mais de 1 minuto, o CXM ligará a Modalidade da Economia de Energia automaticamente sem exibir nada no LCD.
Favor apertar o botão à esquerda uma vez para despertar o CXM para a operação normal.

Segurança Geral e Recomendações de Uso

- As baterias armazenam uma grande quantidade de energia. Não curto-circuitar a bateria sob circunstância alguma. Recomendamos conectar um fusível (de ação demorada) directamente da bateria.
- Baterias podem produzir gases inflamáveis. Evite causar faíscas, usar fogo, ou qualquer chama protegida em qualquer situação. Certifique-se que o cómodo da bateria é ventilado.
- Evite tocar os fios ou terminais, ou causá-los curto-circuitos. Note que as voltagens nos terminais ou fios específicos podem ser até o dobro da voltagem da bateria. Utilize ferramentas isoladas, mantenha-se em solo seco e mantenha as mãos secas.
- Mantenha as baterias e o controlador de carga fora do alcance de crianças.

- Observe as recomendações de segurança do fabricante da bateria. Quando em dúvida, consulte o revendedor ou instalador.

Programando o Seu CXN

Com o mostrador remoto do CXM, é possível programar o seu controlador CXN facilmente. Para entrar no menu de programação aperte o botão à direita no CXM prolongadamente (cerca de 5 segundos).

Aperte brevemente o botão à direita a fim de alternar entre os menus principais.

Aperte prolongadamente o botão à direita para entrar no menu de programação e, logo após, aperte brevemente o botão à direita a fim de seleccionar sua configuração.

Aperte brevemente o botão à esquerda para salvar a configuração e sair.

Menu de programação:Favor ver a Fig. **(K)** (Página 10)

Exclusão de Responsabilidade

O fabricante não será responsável por danos, especialmente na bateria, causados por uso além dos intencionados ou mencionados neste manual ou se as recomendações do fabricante da bateria não forem observadas. O fabricante não será responsável caso algum serviço ou reparo tenha sido feito por qualquer pessoa não autorizada.

Dados Técnicos



Exibe o âmbito actual do seu CXN



Exibe a voltagem actual do seu CXN



2m

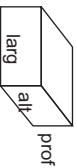

larg70 x alt67 x prof29mm



94g (com o fio de conexão)



0 to +50 °C

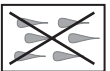

IP22

Sujeito a mudanças sem notificação. Versão: 20080317

Fabricado em um dos seguintes países:

Alemanha - China - Bolívia - Índia

Phocos AG - Alemanha

www.phocos.com

ISO9001:2000

CE RoHS

CXM

远程显示装置 - 用于伏科CXN系列控制器

使用手册 (简体中文)

亲爱的客户，
非常感谢您选购伏科公司产品！
在开始使用本产品之前，
请仔细阅读本手册。



产品概述

伏科公司的CXM远程显示装置，专为伏科公司的CXN系列太阳能充电放电控制器而设计，用来显示光伏系统的充电电流、放电电流、蓄电池电压、充放电安时数、蓄电池SOC等参数值。

- 清晰，易读的3位数字及图形LCD液晶显示
- 两个轻触按钮选择所要显示的参数
- 可以显示CXN控制器最近7天的历史记录
- 可安装在标准35mm的DIN导轨上
- 2米长的连接线，方便用户灵活安装

安装及接线

本产品仅限于室内使用；请将本产品安装于干燥房间并避免阳光直射；绝对不允许将本产品安装在潮湿的环境中，如浴室等。

注释：请按照以下步骤来安装本产品，以避免安装错误，造成产品损坏。

1. 将CXM远程显示装置与CXN 控制器连接

关于如何将CXM远程显示装置与伏科公司的CXN系列太阳能充电放电控制器连接，请参见本手册第一页图 **(A)**。

2. 安装CXM远程显示装置

【安装于DIN导轨上】

关于如何将CXM的显示组件安装在标准35mm的DIN导轨上，请参见本手册第一页图 **(B)**。

【安装于墙上】

关于如何将CXM的显示组件安装在墙上，请参见本手册第二页图 。

显示功能

〔当前参数〕

请按CXM的右键，可以切换当天太阳能系统的各个重要参数。

在LCD液晶显示屏上显示的参数按照以下顺序切换：

SOC (充电状态) - **Vbat** (蓄电池电压) - **Iin** (充电电流) - **Iout** (负载电流) - **Ahin** (充电安时数) - **About** (负载安时数) - **Total Ahin** (从系统开始运行时起，总的充电安时数) - **SOC** (充电状态) - **Vbat** (蓄电池电压) - ...

详情请参见本手册第三页图 。

〔历史数据〕

第1步：先按CXM左键选择要查看历史数据的日期(第1天代表昨天)。

在LCD液晶显示屏上显示的日期按照以下顺序切换：

第1天 - 第2天 - 第3天 - 第4天 - 第5天 - 第6天 - 第7天 - 今天 - 第1天 - 第2天 - ...

详情请参见本手册第四页图 。

第2步: 再按CXM右键切换当前日期的相关历史数据。

在LCD液晶显示屏上显示的历史数据按照以下顺序切换:

SOC 早晨 (早晨充电状态) - **SOC 夜晚** (夜晚充电状态) - **最高 Vbat**(蓄电池最高电压) - **最低 Vbat** (蓄电池最低电压) - **Ahin** (充电安时数) - **Ahout** (负载安时数) - **SOC 早晨** (早晨充电状态) - **SOC 夜晚** (夜晚充电状态) - ...

详情请参见本手册第五页图 **F**。

省电模式

如果不对CXM进行任何操作, 1分钟后, CXM会自动进入省电模式。在省电模式下, CXM的LCD液晶显示屏上将不会有任何显示。

请按一次CXM的左键, 唤醒CXM, 进行正常操作。

一般安全及使用建议

- 蓄电池存储有大量的能量。无论在何种情况下, 都不能短路蓄电池的正负极。我们强烈建议在蓄电池端连接保险丝 (慢动作型), 用于保护蓄电池;
- 蓄电池在使用过程中, 会产生可燃性气体。请勿在蓄电池附近制造火花或者使用明火, 同时确保蓄电池房通风良好, 以免产生爆炸危险;
- 请不要用手直接触摸或者短路系统中的电线或端子。请注意, 控制器中某些端子的电压可能达到蓄电池电压的两倍。安装、接线或进行其他操作时, 请使用绝缘工具, 保持双手干燥并站在干燥的地板上;

- 请确保儿童远离蓄电池及控制器，以免发生危险；
- 请遵循蓄电池生产厂家的安全建议。如果有任何疑问，请联系您当地的经销商或者您的安装商。

对CXN进行编程

通过CXM可以很容易的对CXN控制器进行编程。

可以通过长按（大约5秒钟的时间）CXM右边的按钮进入编程菜单。

短按右边按钮可以在菜单间切换。

长按右边的按钮进入编程菜单，短按此按钮进行设置选择。

短按左面按钮可以保存设置并退出编程菜单。

编程菜单：请参见本手册第11页图①。

免责声明

由于违反本说明书建议或提及的规范，以及忽视蓄电池生产商的安全建议而造成的任何损失，特别是蓄电池的损坏，本公司不承担责任。如果将本产品交由非指定人员进行维修、不正常使用、错误安装或者错误系统设计而导致的损坏，本公司不承担任何责任。



显示CXN控制器的电压范围



显示CXN控制器的电流范围

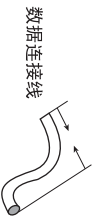

2米

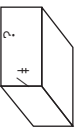

宽70 x 长67 x 深29mm

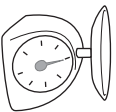

94克(含连接线)



0 到 +50 ° C

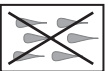

IP22

如有更改，恕不另行通知。版本：20080317

在以下国家生产：

德国 - 中国 - 玻利维亚 - 印度

Phocos AG - 德国

www.phocos.com

ISO9001:2000

CE RoHS